

手づくり
しましょつ。

生成のタンクトップと スカート

材料(Mサイズ)

生成ニット地 110cm幅 2.2m
グロランテープ 2cm幅 18m
安全ピン 1本(コサージュ用)
インサイドベルト 2cm幅 0.7m
アアサナー 20cm 1本・カギホック(丸)組
接着テープ 1.2cm幅 0.5m
(ミシン糸・ミシン金針は、ネット用を使用してください。)

●タンクトップの製図

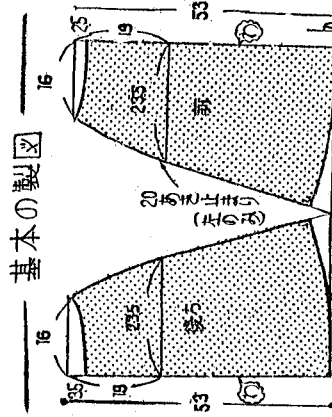
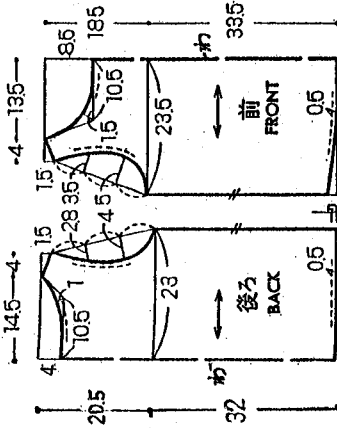

●スカートの製図

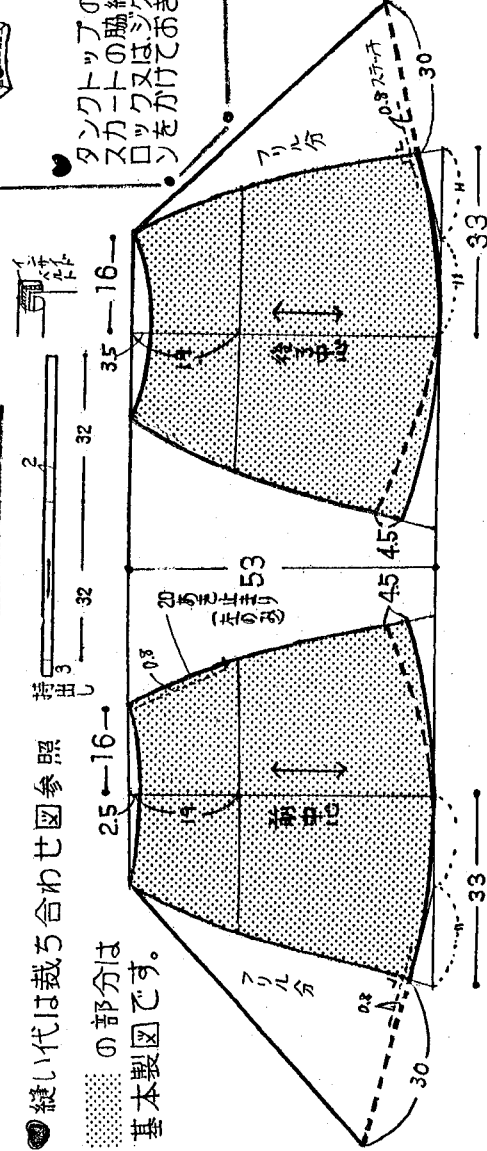

●縫い代は裁ち合わせ図参照

●の部分は基本製図です。

作り方の順序

1. 肩脇を縫う。

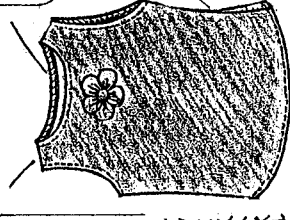

4. フラストテープの裏にだけ接着テープを貼る

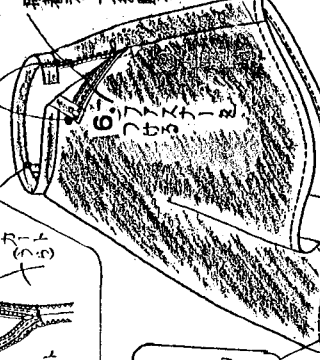

5. 脇縫いの縫い方

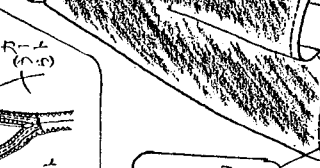

6. フラストテープの裏にだけ接着テープを貼る

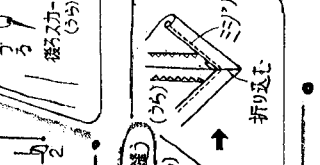

7. 脇縫いの縫い方

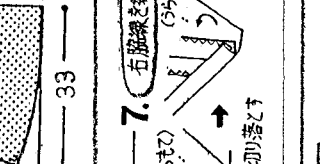

8. ウエストベルトをつける

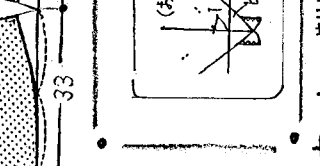

9. シリ

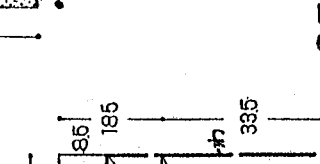

10. かわねつ(ウ)をつける

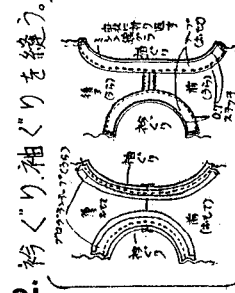
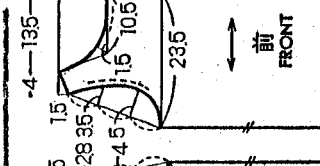

2. 袖ぐり袖ぐりを縫う。

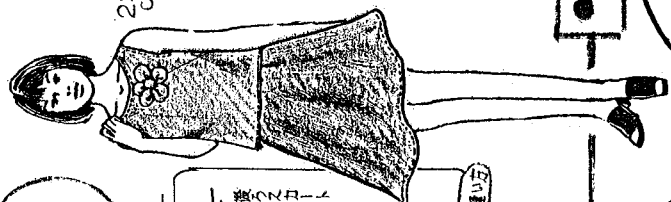

●コサージュの作り方

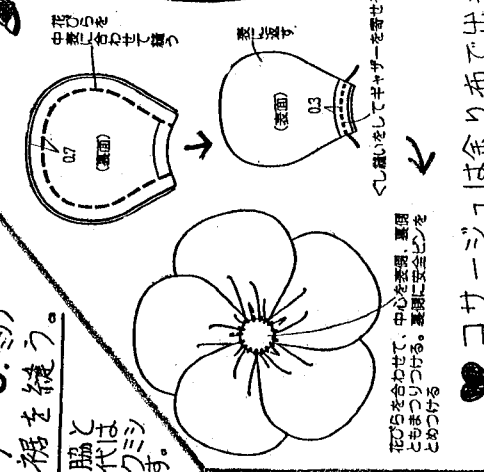
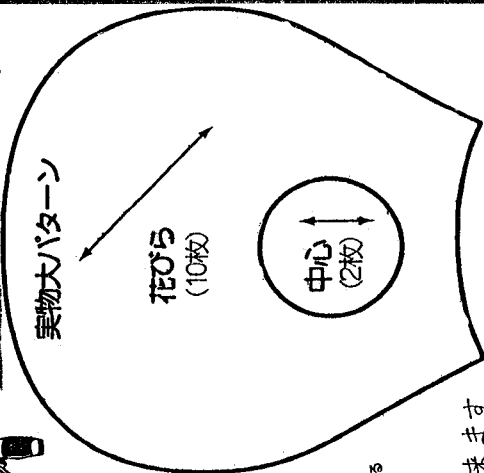

●コサージュは余り布で出来ます。

NO. 服-022

裁ち合わせ図

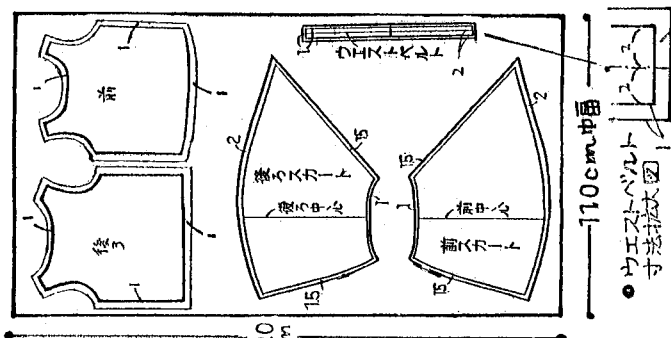

●ウエストベルト寸法表

●コサージュの作り方